

OPTONICA

BEDIENUNGSANLEITUNG

LED HALLENLEUCHTE

Bitte nehmen Sie sich die Zeit, diese Broschüre sorgfältig durchzulesen und bewahren Sie diese für einen späteren Zeitpunkt auf.

DIAGRAMM

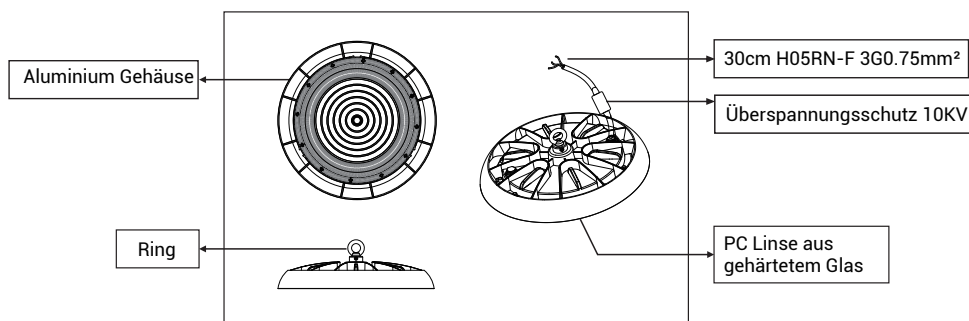

WICHTIGE SICHERHEITSHINWEISE

- Schließen Sie diese Hallenleuchte nicht an den Stromkreis der Beleuchtung an, sondern verwenden Sie hierfür eine eigene abgesicherte Leitung.
- Trennen Sie vor der Installation und Wartung die elektrische Versorgung vom Stromnetz
- Beachten Sie sorgfältig alle Anweisungen oder Warnhinweise, die auf Ihrem Produkt angebracht oder mitgeliefert wurden.
- Dieses Produkt ist für den Außenbereich geeignet. Bei Unsicherheiten konsultieren Sie einen qualifizierten Elektriker.

MONTAGEANLEITUNG

Schließen Sie diese Hallenleuchte nicht an den Stromkreis der Beleuchtung an, sondern verwenden Sie eine abgesicherte Leitung. Das Gehäuse muss geerdet sein. Beauftragen Sie einen qualifizierten Elektriker mit der Installation einer geeigneten Erdungsleitung. Stellen Sie sicher, dass der Strom am Stromnetz ausgeschaltet ist, bevor Sie elektrische Anlagen installieren oder warten.

HINWEIS

Überprüfen Sie bei Neuinstallationen, ob sich in der Nähe des vorgesehenen Montagepunkts für dieses Produkt elektrische Kabel oder Rohrleitungen (Gas/Wasser) befinden, bevor Sie mit der Installation fortfahren.

ALLGEMEINE INFORMATIONEN

Montieren Sie Decken-/Wandverkleidungen nicht auf feuchten Oberflächen, wie z. B. frisch gestrichenen oder verputzten Flächen, da dies zu Verfärbungen des Lacks führen kann.

Benötigtes Werkzeug:

- Bohrer
- Kreuzschraubenzieher
- Flacher Schraubenzieher
- Isolierband

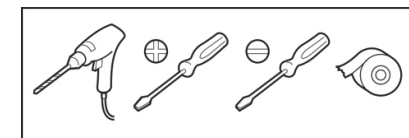

INSTALLATION

Hinweis vor der Installation.
Verwenden Sie nur das an der Leuchte angeschlossene Kabel für die Stromzufuhr. (mindestens 6 mm Durchmesser.)

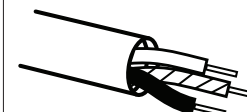

Dies ist erforderlich, um die Wasserfestigkeit der Leuchte zu gewährleisten.

1. Installieren Sie den Ring an den Leuchtenkörper

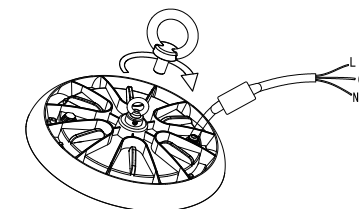

2. Verbinden Sie die Hauptleitung mit dem Stromkabel der Leuchte

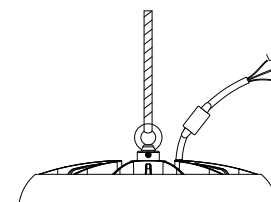

3. Stellen Sie sicher, dass die Klemmenverbindung in einer geeigneten IP65-konformen Anschlussdose hergestellt wird. (nicht enthalten)

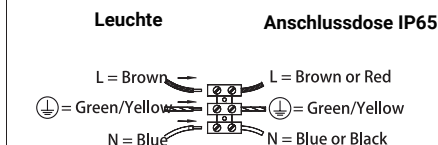

4. Installieren Sie die Leuchte auf der Decke

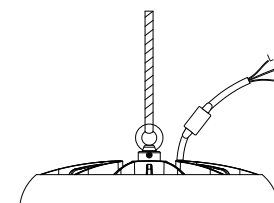

Dieses Produkt sollte am Ende seiner Lebensdauer verantwortungsbewusst entsorgt werden. Bitte recyceln Sie es dort, wo Einrichtungen vorhanden sind. (Richtlinie über Elektro- und Elektronik-Altgeräte)